



ARTE COCINA DESIGN

WWW.ARTECOCINADESIGN.COM

ESTORES



ARTE COCINA DESIGN

www.artecocinadesign.com

tel.: (0034) 611 580 888

PLISADOS



Ofrecemos una amplia gama de estores que combinan funcionalidad, estilo y calidad para cualquier estancia de tu hogar, ya sea la cocina u otras áreas. Nuestra gama de estores incluye opciones **plisadas** y **de madera**, cada una diseñada para satisfacer diferentes necesidades y preferencias.

DE MADERA





ARTE COCINA DESIGN

www.artecocinadesign.com

tel.: (0034) 611 580 888

PLISADOS

Los estores plisados son soluciones elegantes y funcionales que están ganando cada vez más popularidad entre las personas que buscan formas innovadoras de decorar sus interiores. Su versatilidad y estética las convierten en un elemento decorativo cada vez más deseado en hogares. Los plisados son soluciones únicas que se caracterizan por su estructura de acordeón, lo que les confiere un aspecto elegante. Esta construcción permite regular la entrada de luz ajustando fácilmente el nivel de iluminación y mantener la privacidad en el interior del espacio.



A

ARTE COCINA DESIGN

www.artecocinadesign.com

tel.: (0034) 611 580 888

Una de las principales ventajas de los estores plisados es su versatilidad. Pueden ser utilizados en una gran variedad de espacios debido a su versatilidad y capacidad para adaptarse a diferentes estilos de decoración.



Los estores plisados no solo son elementos decorativos, sino también funcionales. Su construcción permite retener el calor en los días más fríos y reflejar el exceso de luz solar en los días calurosos, lo que puede contribuir a reducir el consumo de energía y los costos de calefacción o aire acondicionado.

Se emplean dos tipos principales de tela: DUO y DUO TERMO. La diferencia clave es su capacidad para controlar la luz y la temperatura en el ambiente:

DUO: Esta tela permite el paso del 50% de la luz solar. Es ideal para espacios donde se busca una iluminación natural moderada y cierta privacidad. Además, ofrece protección moderada contra el calor y los rayos UV. 100% POLIESTER. Peso: 130 G/M². Grosor: 0,2mm.



DUO TERMO: Esta tela tiene una capa adicional que permite solo el paso del 25% de la luz solar y actúa como un reflector para mantener la temperatura interior estable. Ayuda a conservar el calor en días fríos y a reflejarlo en días calurosos, de manera eficiente. 100% POLIESTER. Peso: 140 G/M². Grosor: 0,23mm.





ARTE COCINA DESIGN

www.artecocinadesign.com

tel.: (0034) 611 580 888

Los estores plisados están disponibles en una amplia variedad de colores y diseños para adaptarse fácilmente a las preferencias individuales. Además, proporcionamos un catálogo físico con muestras de telas disponibles por un precio de 30 euros.



Colores principales de la tela DUO:



Colores principales de la tela DUO TERMO:





Forma de Montaje

MONTAJE INVASIVO CON USO DE TALADRO: Esta opción implica taladrar la ventana para instalar los soportes de los estores, pero el agujero resultante estaría oculto o sería mínimo y apenas perceptible. Montaje de gran resistencia y durabilidad.



- Sistema de sujeción del cordón (soportes fijados por el tornillo)
- Colores: blanco, crema, beige, gris, marrón y negro

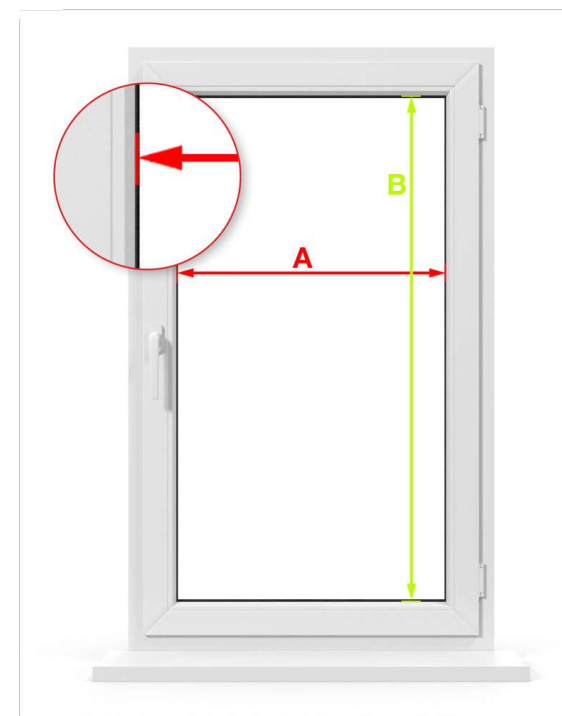

Para el pedido:

- A) Medir el ancho de la ventana (hacerlo en tres puntos: arriba, en el centro y abajo) y restarle 2 mm
- B) Medir la altura de la ventana.



ARTE COCINA DESIGN

www.artecocinadesign.com

tel.: (0034) 611 580 888

MONTAJE NO INVASIVO CON ABRAZADERAS: No se necesita taladrar la ventana. Se usan adhesivos especiales o sistemas de sujeción que se enganchan al marco de la ventana sin causar daños permanentes. Puede ser menos resistente que el montaje invasivo.



- Sistema de sujeción del cordón (abrazadera 12-25mm)
- Colores: blanco, gris, marrón claro, marrón oscuro y negro

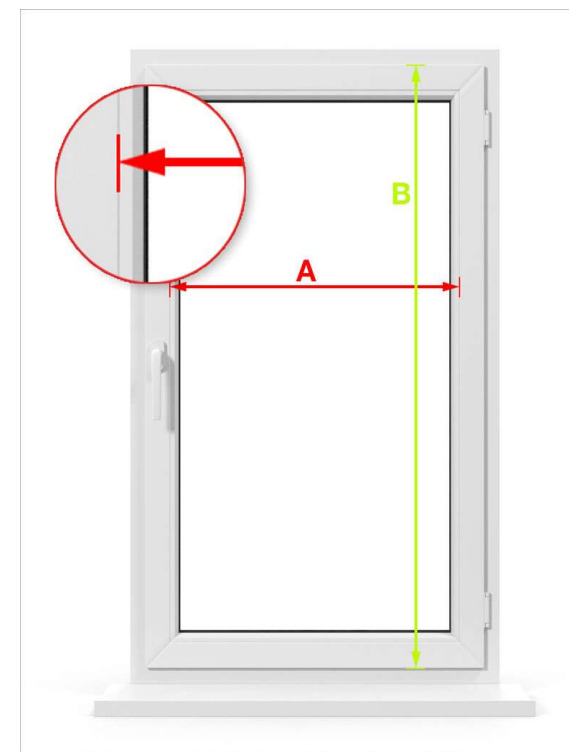

Para el pedido:

- A) Medir el ancho de la ventana incluyendo las listas del marco (de ranura a ranura).
- B) Medir la altura del marco de la ventana.



MONTAJE NO INVASIVO CON ADHESIVO: No se necesita taladrar la ventana. Se usan adhesivos especiales o sistemas de sujeción que se enganchan al marco de la ventana sin causar daños permanentes. Puede ser menos resistente que el montaje invasivo.



- Sistema de sujeción del cordón
- Colores: blanco, gris, marrón y negro

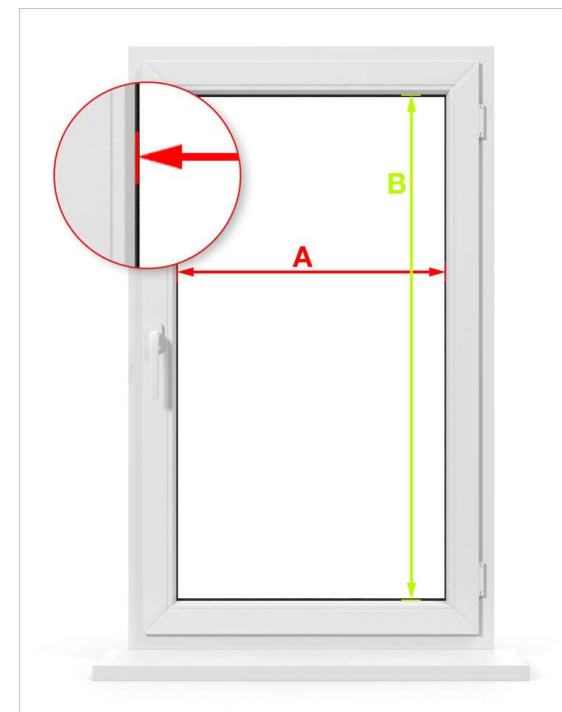

Para el pedido:

- Medir el ancho de la ventana (hacerlo en tres puntos: arriba, en el centro y abajo) y restarle 2 mm
- Medir la altura de la ventana.



Perfiles

Mini



- Se utiliza para estores de hasta 90 cm de ancho
- Colores: blanco, crema, beige, metálico, marrón, antracita, negro, abedul, winchester, roble dorado, nuez, roble pantanoso, caoba

Alto



- Se utiliza para estores desde 90 cm de ancho
- Colores: blanco, crema, beige, metálico, marrón, antracita, negro, abedul, winchester, roble dorado, nuez, roble pantanoso, caoba



Soportes



- Soportes STANDARD: para perfil mini
- Colores: blanco, beige, gris y marrón



- Soportes STANDARD: para perfil alto
- Colores: blanco, beige, gris



- soportes PREMIUM: para todo tipo de perfiles (mini y alto)
- colores: blanco, crema, beige, gris, marrón claro y negro



Accesorios



- Amplia gama de 20 cordones, opciones diferentes para personalización
- Colores: blanco, crema, ivory, naranja, miel, beige, gris, gris cemento, rosa, rojo, burgoña, lila, azul, azul marino, verde, verde oscuro, marrón, chocolate y negro

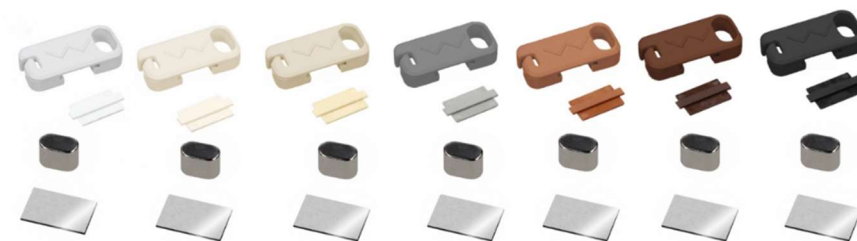

- Amplia gama de 7 sistemas de fijación de cordón con imanes, opciones diferentes para personalización
- Colores: blanco, crema, beige, gris, marrón, marrón oscuro y negro



ARTE COCINA DESIGN

www.artecocinadesign.com

tel.: (0034) 611 580 888

DE MADERA

Nuestros estores de madera, elaborados completamente con este noble material, se caracterizan por su aspecto exclusivo y sus atributos estéticos. Cada persiana está diseñada con lamas de madera que exhiben las texturas naturales del material, aportando calidez y elegancia a cualquier espacio. Además de su belleza visual, estos estores son altamente funcionales, permitiendo regular la luz que entra en su hogar según sus necesidades. Su durabilidad y resistencia aseguran una larga vida útil, respaldada por un proceso de fabricación artesanal y la selección cuidadosa de las mejores maderas.





Lamas



COLORES: 01 NATURAL, 02 MAPLE, 03 LIGHT OAK, 04 CHERRY,
05 TIGRE EYE, 06 MAHOGANY, 07 BLEACHED, 08 WHITE,
09 BLACK, 10 EBONY, 11 DARK MAHO, 12 NUT, 13 PEARL,
14 SHELL, 15 SAND, 16 LIMESTONE, 17 CLOUD, 18 TAUPE,
19 CHARCOAL

· Ofrecemos dos anchos de lamas de madera: 25 mm y 50 mm, junto con una amplia variedad de opciones de control que incluyen escaleras de cordón o anchas cintas en diferentes colores



Accesorios

Colores de los componentes:

01 TRANSPARENTE, 02 BLANCO, 03 BEIGE, 04 MARRÓN,
05 GRIS CLARO, 06 MARRÓN OSCURO, 07 GRIS OSCURO, 08
NEGRO



Colores de los cordones de 1,4 mm:

BLANCO, GRIS, CREMA, BEIGE, MOCCA, GRIS OSCURO, GRIS CLARO,
MARRÓN CLARO, BURGOÑA, ROSA, ARENA, MENTA, IVORY, AZUL,
NEGRO, GRIS OSCURO, GRIS CEMENTO, TURQUESA, AMARILLO,
NARANJA, AZUL CIELO, VERDE OSCURO, VERDE BOTELLA

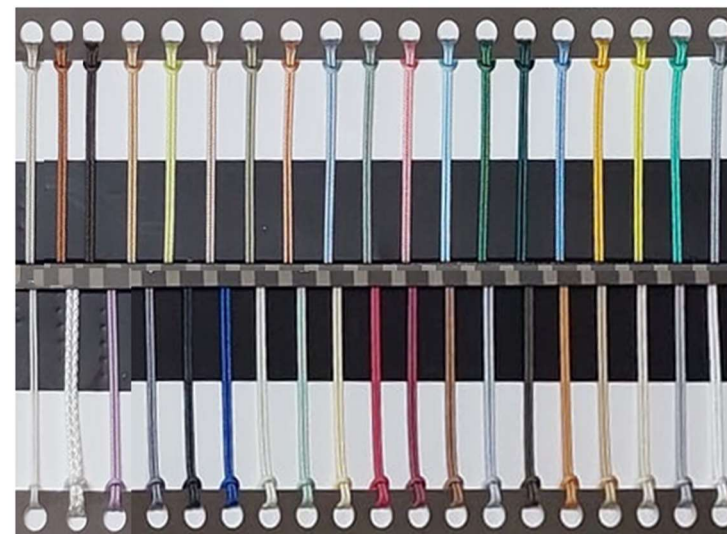



Colores de las cintas de 25 mm para listones de 50 mm :

BLANCO, CREMA, BEIGE, MOCCA, TERRACOTA, NUEZ, MARRÓN, CAOBA, GRIS, NEGRO



Colores de las Escaleras para listones de 25 mm y 50 mm :

BLANCO, CREMA, BEIGE, MOCCA, TERRACOTA, NUEZ, MARRÓN, CAOBA, GRIS, NEGRO

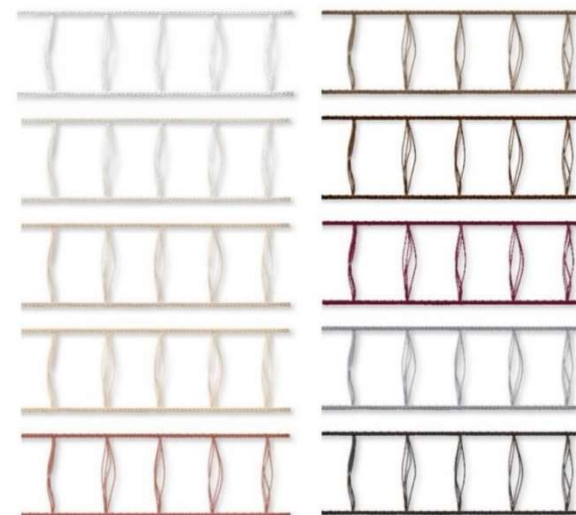



Estores con Láminas de 25mm

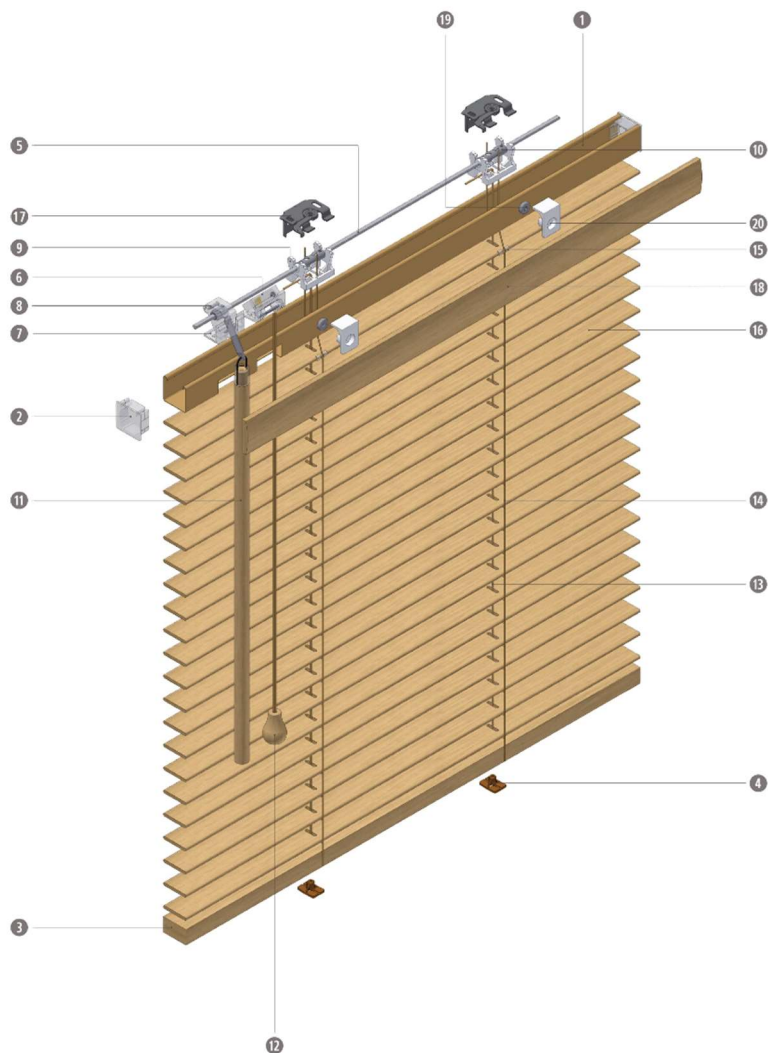

Medidas permitidas:

Tamaño mínimo: 23 cm x 30 cm

Tamaño máximo: 240 cm x 250 cm

Dimensiones de los componentes:

Riel superior: 25 mm x 24 mm

Riel inferior: 27 mm x 15 mm

· La altura aproximada de la persiana enrollada es de 13 cm por cada metro, sumando el riel y el contrapeso



Descripción de los elementos:

1. CABEZAL DEL RIEL

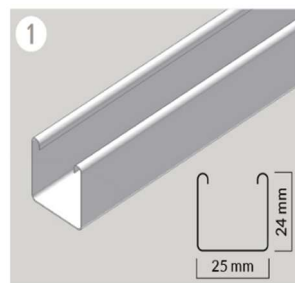

2. TAPÓN PARA EL CABEZAL DEL RIEL

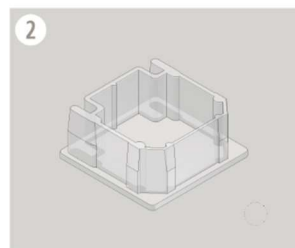

3. RIEL INFERIOR DE MADERA

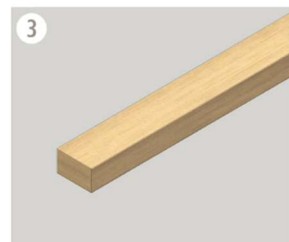

4. BOTÓN DEL BLOQUEO DEL RIEL INFERIOR



5. VARILLA GIRATORIA

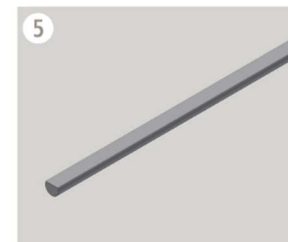

6. BLOQUEO DE CORDÓN

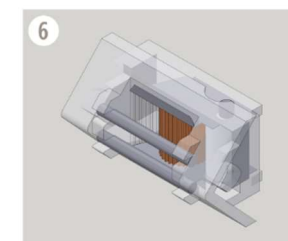



7. ADAPTADOR DE ENGRANAJE SINFÍN

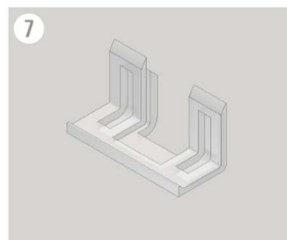

8. ENGRANAJE SINFÍN METÁLICO

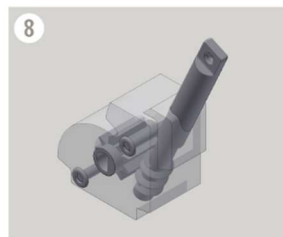

9. SOPORTE DE RODAMIENTO

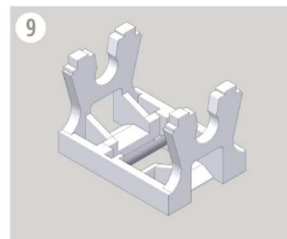

10. ROLLO CON MONTURAS



11. MANIJA DE MADERA

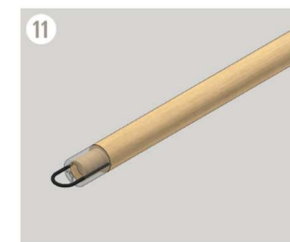

12. TOPE DE MADERA





13. CORDÓN

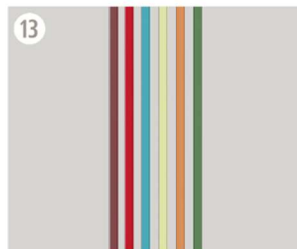

16. LÁMINAS DE MADERA DE 25MM



14. ESCALERA DE CORDÓN

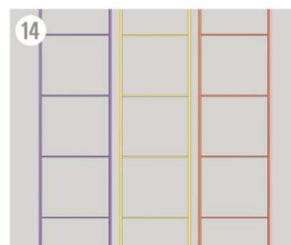

17. GANCHO DE INSTALACIÓN
GALVANIZADO



15. ABRAZADERA



18. CORNISA SUPERIOR DECORATIVA DE
MADERA

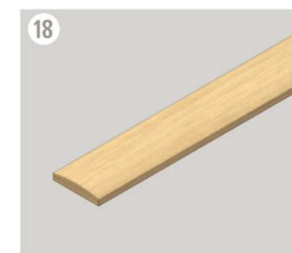



ARTE COCINA DESIGN

www.artecocinadesign.com

tel.: (0034) 611 580 888

19. IMÁN PARA LA CORNISA



20. CUERPO ANGULAR DE IMÁN

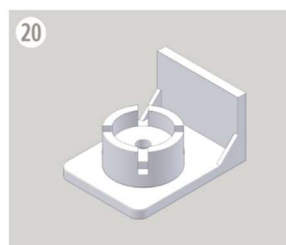



Estores con Láminas de 50mm

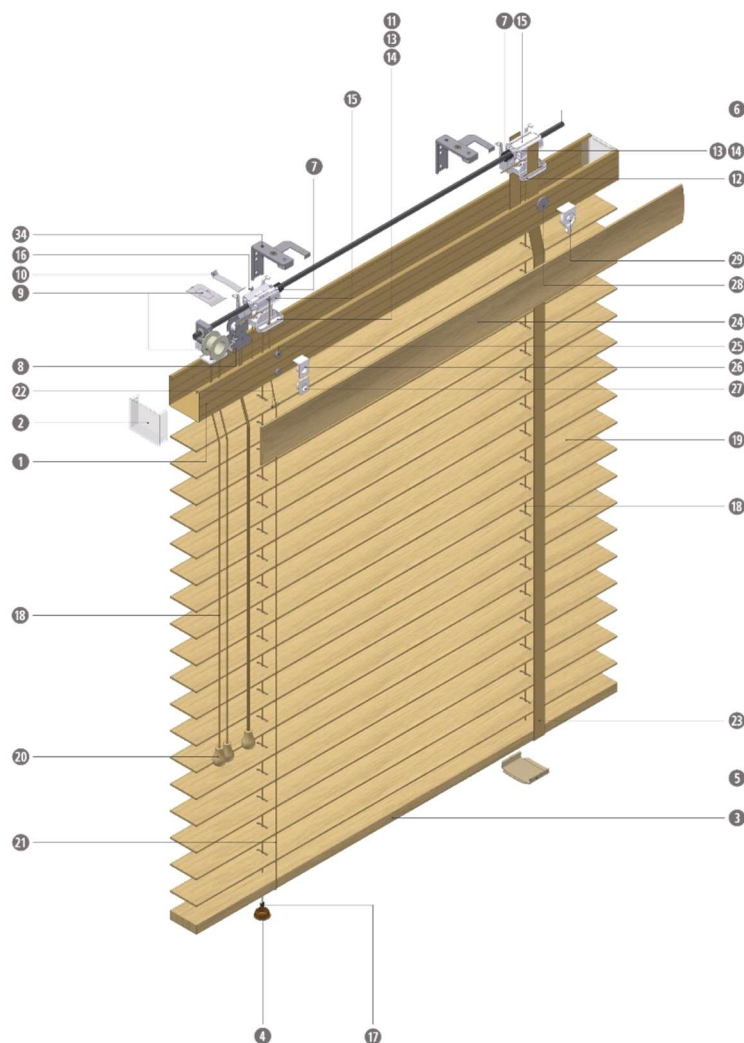

Medidas permitidas:

Tamaño mínimo: 50 cm x 40 cm

Tamaño máximo: 240 cm x 300 cm

Dimensiones de los componentes:

Riel superior: 57 mm x 51 mm

Riel inferior: 50 mm x 15 mm

· La altura aproximada de la persiana enrollada con la escalera de cordón es de 7 cm por cada metro, sumando el riel y el contrapeso. Con la escalera de cinta, la altura aproximada es de 8,5 cm, sumando el riel y el contrapeso.

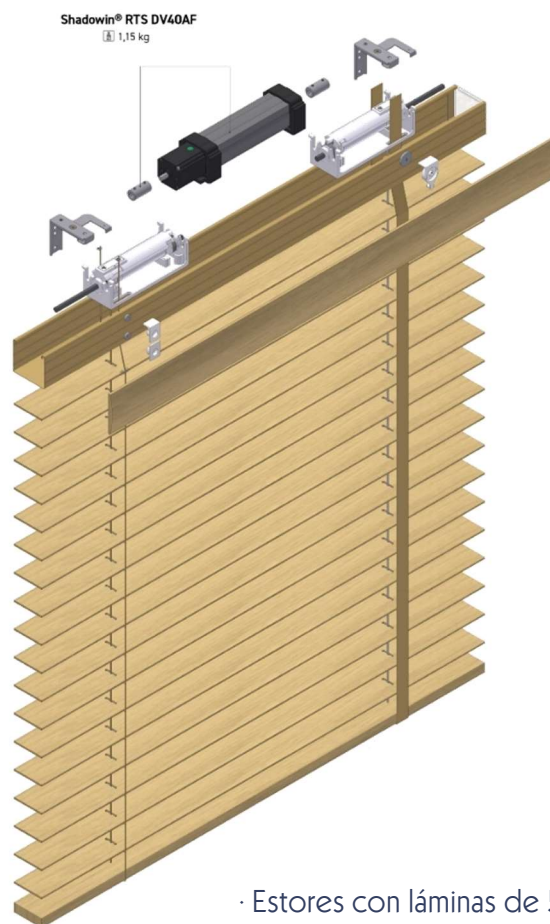

DV40AF/S

· Estores con láminas de 50mm con mando a distancia



1. CABEZAL DEL RIEL

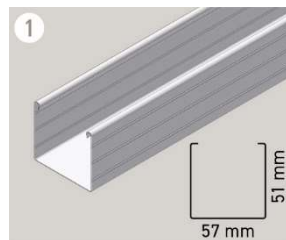

4. BOTÓN DEL BLOQUEO DEL RIEL INFERIOR



2. TAPÓN PARA EL CABEZAL DEL RIEL

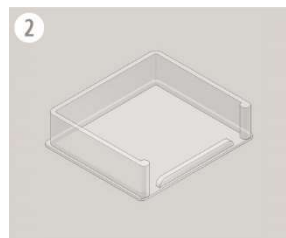

5. BOTÓN DEL BLOQUEO DEL RIEL INFERIOR CON CIERRE DE PRESIÓN

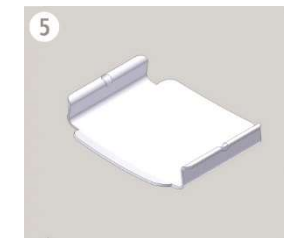

3. RIEL INFERIOR DE MADERA

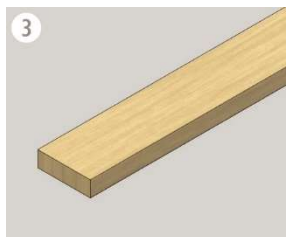

6. BARRA HEXAGONAL DE 6MM

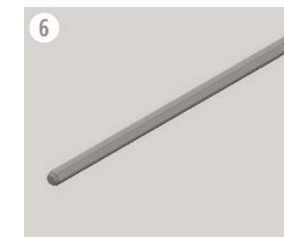



7. ANILLO DE SEGURIDAD DE CLICK DE 7 MM



10. ESTABILIZADOR DE FRENO

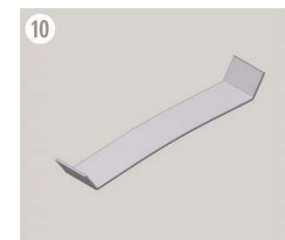

8. FRENO DE CORDÓN

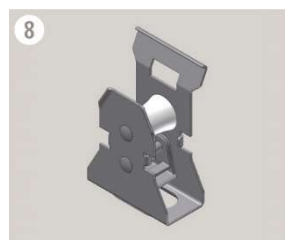

11. PASACORDÓN DE ESCALERA

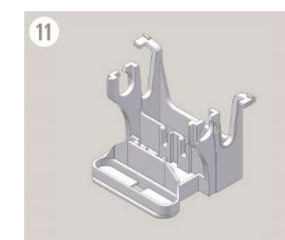

9. MECANISMO DE INCLINACIÓN

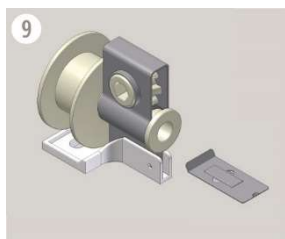

12. PASACINTAS DE ESCALERA

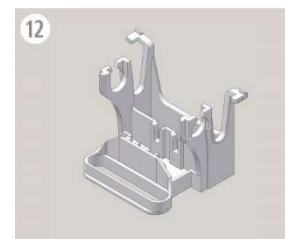



13. EJE DE RODILLO

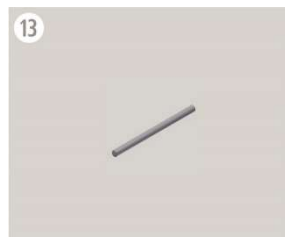

16. FRENO DE ESCALERA



14. RODILLO DE RODAMIENTO



17. ABRAZADERA DE ESCALERA



15. RODILLO UNIVERSAL DE ESCALERA

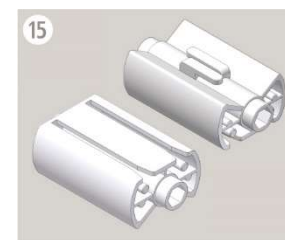

18. CORDÓN DE 2,2 MM

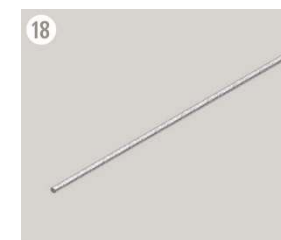



19. LÁMINAS DE MADERA DE 50 MM

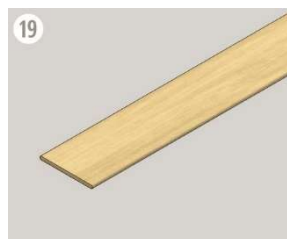

22. ABRAZADERA

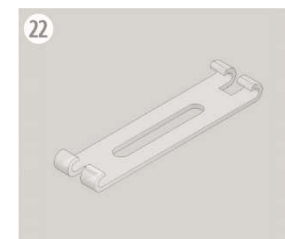

20. TOPE DE MADERA



23. ESCALERA DE CINTA

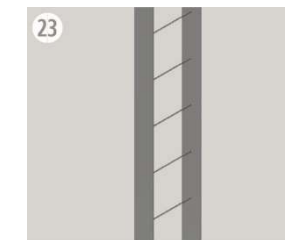

21. ESCALERA DE CORDÓN 53 X 44

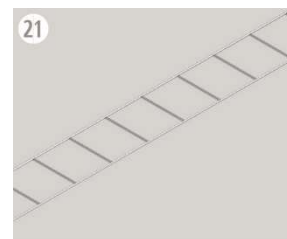

24. CORNISA SUPERIOR DECORATIVA
DE MADERA (64 MM)

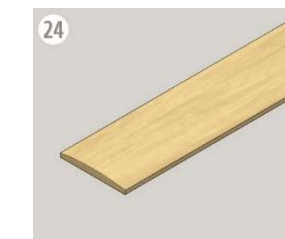



25. IMÁN PARA LA CORNISA



26. CUERPO ANGULAR DE IMÁN

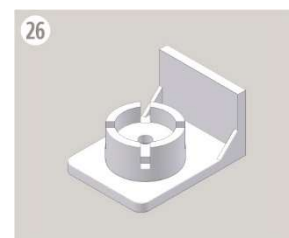

27. CUERPO PLANE DE IMÁN

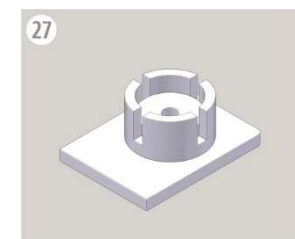

28. IMÁN PARA LA CORNISA



29. CUERPO DE IMÁN

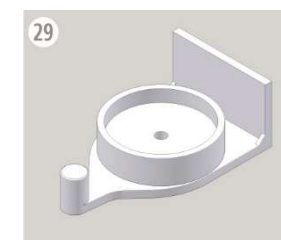



ARTE COCINA DESIGN

www.artecocinadesign.com

tel.: (0034) 611 580 888

¡Descubre la elegancia y funcionalidad que nuestros estores pueden aportar a tu catálogo de productos! Con una amplia variedad de opciones que van desde estores plisados hasta estores de madera, tenemos la solución perfecta para satisfacer las necesidades de tus clientes, ya sea para la cocina u otras áreas del hogar.

Fabricados con materiales de primera calidad y diseñados para satisfacer diversas preferencias, nuestros productos están garantizados para mejorar la oferta de cualquier tienda.

WWW.ARTECOCINADESIGN.COM

En ARTE COCINA DESIGN estamos comprometidos a ofrecer productos que no solo son visualmente atractivos, sino también altamente funcionales y duraderos.

Contáctanos para obtener más información sobre cómo podemos ayudarte a ampliar tu oferta de productos y satisfacer las necesidades de tus clientes.



Anita Duraj

+34 611 580 888

info@artecocinadesign.com

Todos los derechos reservados. Este catálogo y su contenido están protegidos por derechos de autor. Ninguna parte puede ser reproducida o utilizada sin el consentimiento previo por escrito del titular. El uso no autorizado puede acarrear responsabilidades legales.